



МАЯТНИК COMFORTBABY PENDULUM 2-B-1



ПРОИЗВОДИТЕЛЬ:
«ООО КомфортБебиЛайн»
дочернее предприятие ООО «Вектор»

Проспект Пятилеток, 2 лит. А,
офис 11Н, Санкт-Петербург, 193381,
Россия, +7 (812) 440 08 09

Бесплатная линия поддержки покупателей:

8 (800)500-4813

 [comfortbabyline](https://www.instagram.com/comfortbabyline)

 info@comfortbaby.com

[comfortbaby.com](https://www.comfortbaby.com)

ИНСТРУКЦИЯ ПО СБОРКЕ И ЭСКПЛУАТАЦИИ

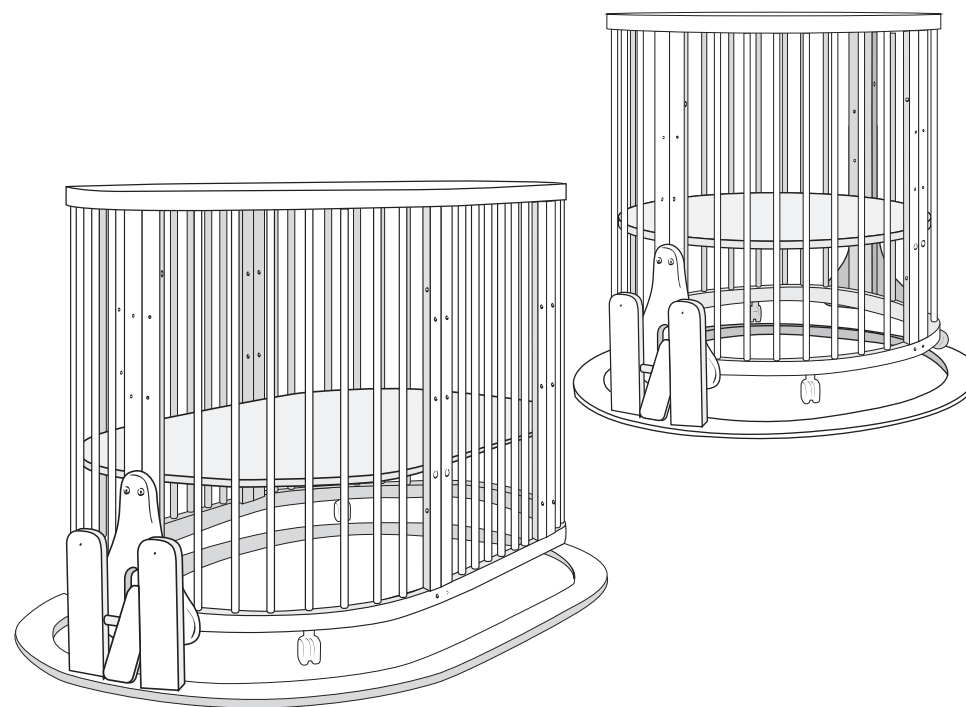

Важно. Сохранить для дальнейшего использования.
Прочтите внимательно.

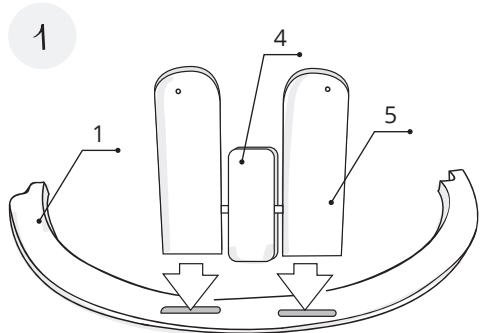

• Соберите полукруглую опору используя дугу №1, стойки №5 и фиксатор №4

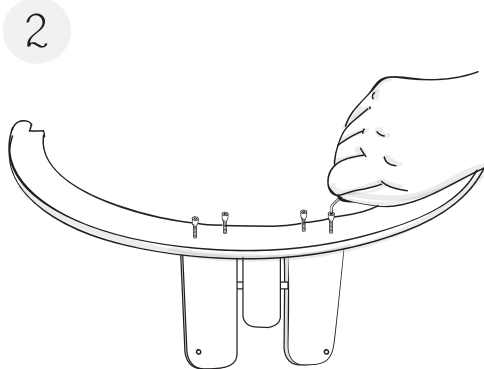

• Закрепите стойки №5 с помощью болта №10 ключем №15

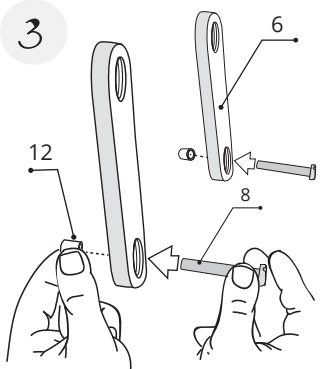

• Вставьте винты №8 в подвесы №6, на винты №8 наденьте втулки №12

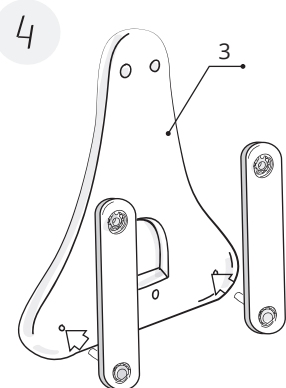

• Вставьте собранные подвесы в кронштейн №3

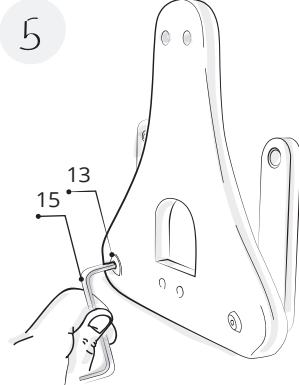

• Закрепите подвесы с помощью гаек №13 и ключа №15

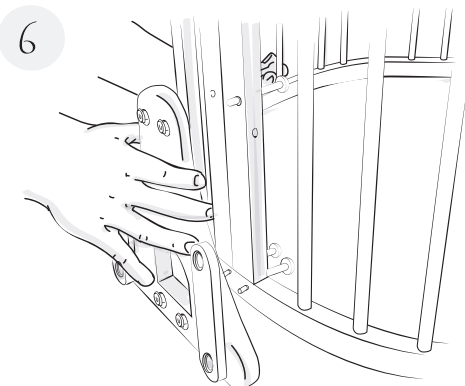

• Вставьте болты №7 в отверстия на кровати, на кронштейне установите гайки №13

Если полка кровати расположена на нижнем уровне:

- Снимите полку выкрутив болты из подпорок и планок
- Установите в нижние отверстия кронштейна болты №11
- Закрепите кронштейн вместе с полкой кровати
- Для верхних отверстий кронштейна используйте болты №7 и гайки №13

Если полка кровати расположена на уровне верхнего крепления кронштейна:

- Снимите полку выкрутив болты из подпорок и планок
- Установите в верхние отверстия кронштейна болты №11
- Закрепите кронштейн вместе с полкой кровати
- Для нижних отверстий кронштейна используйте болты №7 и гайки №13

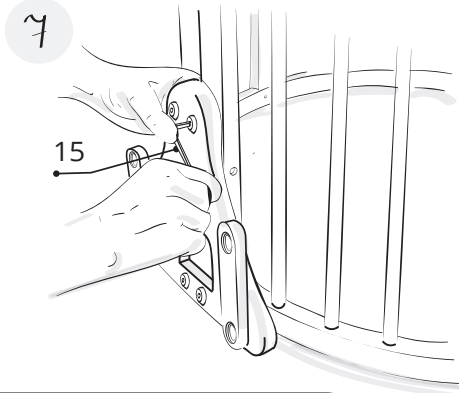

• Закрепите кронштейн с помощью болта №15

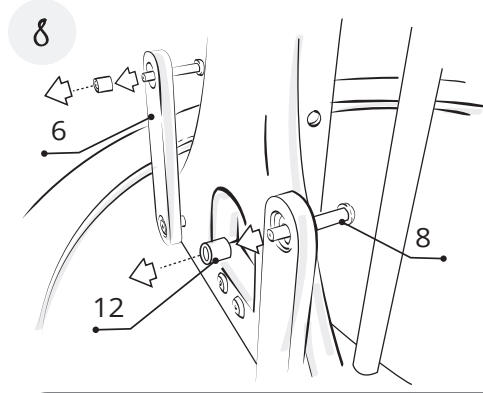

• Вставьте в свободные отверстия подвесов №6 винты №8, на винты наденьте втулки №12

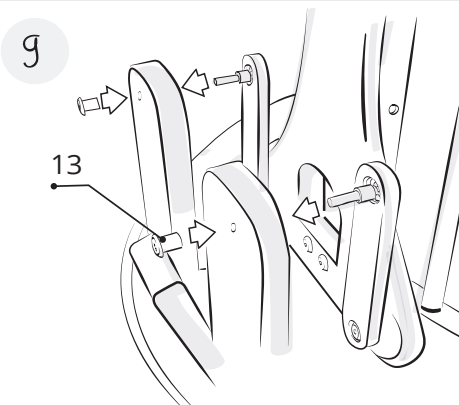

• Установите подвесы на стойки с помощью гаек №13

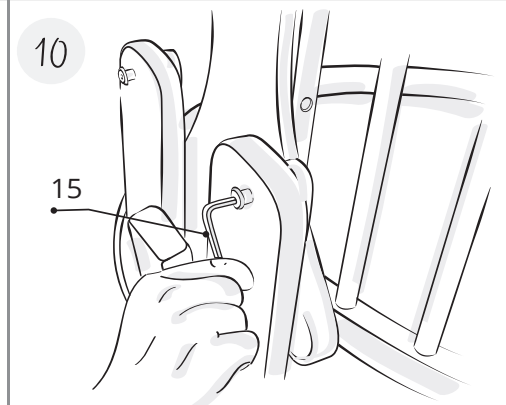

• Закрепите подвесы и стойки с помощью ключа №15

• Закручивайте болт №9 с гайкой №13 двумя ключами

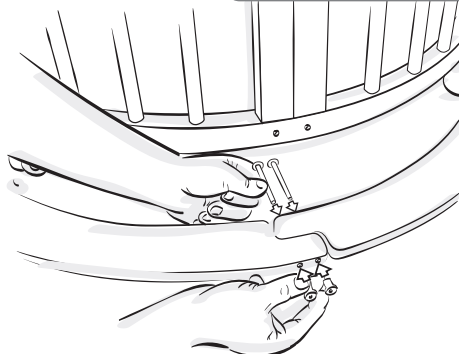

• Для круглой кровати соедините опоры с помощью болтов №9 и гаек №13

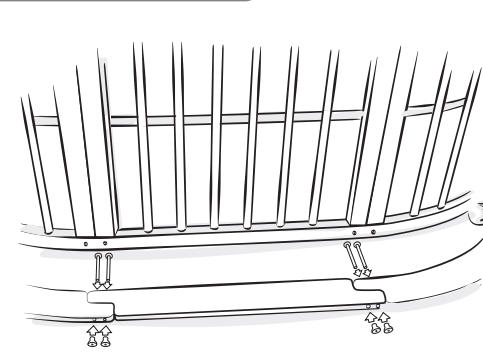







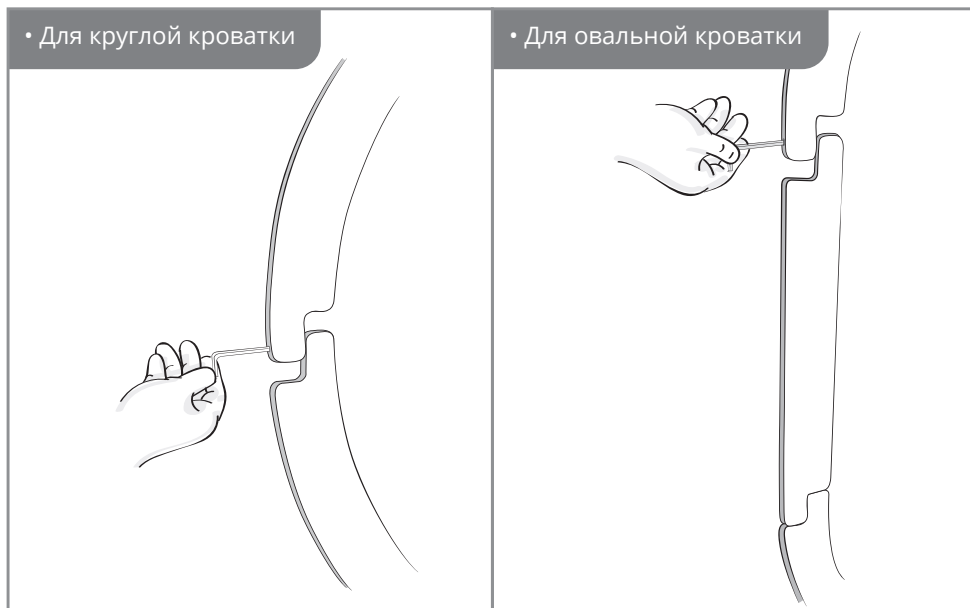







• Для овальной кровати соедините опоры через балку №2 с помощью болтов №9 и гаек №13

УСТРАНЕНИЕ НЕИСПРАВНОСТЕЙ:

- При возникновении трения подвесов со стойкой или кронштейном маятника следует раздвинуть опоры на одно деление.



КОМПЛЕКТАЦИЯ:

1	Дуга		2 шт
2	Балка		2 шт
3	Кронштейн		2 шт
4	Фиксатор		2 шт
5	Стойка		4 шт
6	Подвес		4 шт
7	Болт м6*35 с плоской головкой и внутренним шестигранником под ключ 4 мм		8 шт
8	Винт м6*30 с прямым шлицем		8 шт
9	Болт м6*50 с внутренним шестигранником под ключ 5 мм		8 шт
10	Винт м6*50 самонарезающий конфирмат		8 шт
11	Болт м6*80 с плоской головкой и внутренним шестигранником под ключ 4 мм		4 шт
12	Втулка		8 шт
13	Гайка с плоской головкой и внутренним шестигранником		24 шт
14	Ключ 5 мм		1 шт
15	Ключ 4 мм		1 шт